

Stacja dokująca Y-1060S



Poznań 2012

Wprowadzenie:

Stacja dokująca Y-1060s firmy Unitek, nie tylko pozwala na szybkie podłączenie dowolnego dysku 2,5"/3,5" SATA do komputera, ale wzbogaca również jego funkcje multimedialne. Dodatkowy głośnik ułatwia odsłuchiwanie muzyki z twardego dysku, a dodatkowe wejście AUDIO, przeistacza to urządzenie w odtwarzacz MP3. Przycisk "mute" umożliwia szybkie wyłączenie dźwięku w momencie gdy np. dzwoni telefon. Wyjście audio umożliwia podpięcie słuchawek, czyniąc korzystanie z takich aplikacji jak Skype, MSN bardziej komfortowym. Nowoczesny design stacji Y-1060s sprawia, że jest ona ładnym, niewielkim rozmiarami dopełnieniem każdego biurka, tym bardziej, że dodatkowe porty USB ułatwiają podpięcie kolejnych urządzeń peryferyjnych.

Specyfikacja:

- kompatybilna ze standardem USB 2.0 transfer danych do 480Mb/s(Max),
- umożliwia podpięcie dowolnego twardego dysku SATA II 2,5"/3,5", transfer danych do 3Gb/s
- 2 dodatkowe porty USB 2.0
- głośnik o mocy 3W z efektem wielokanałowym 5.1
- przyciski: regulacja głośności, wyciszenia, zasilania
- wejście AUDIO (mini Jack)
- wyjścia AUDIO: mikrofonowe i słuchawkowe (funkcja headphone mute control)
- zasilacz zewnętrzny 12V, 2A
- wymiary 134x122x57 mm
- waga: 215g
- kompatybilna z systemami: Windows 31., NT, 98SE, Me, 2000, XP, Vista, 7, Mac, Linuks

Schemat:

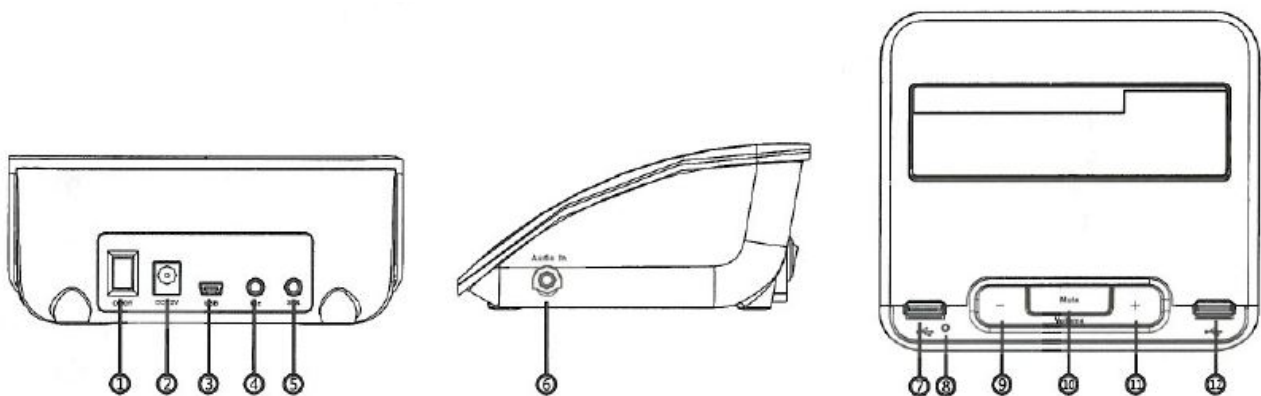

- ① Włacznik zasilania ② Złącze zasilania ③ Złącze mini USB ④ Złącze mikrofonu ⑤ Złącze słuchawkowe ⑥ Wejście Audio
- ⑦ Port USB ⑧ Dioda LED ⑨ Zmniejszenie poziomu głośności ⑩ Wyciszenie ⑪ Zwiększenie poziomu głośności ⑫ Port USB

Obsługa

1. Zwróć szczególną uwagę podczas umieszczania dysku w zatoce stacji Y-1060S

PRAWIŁOWO

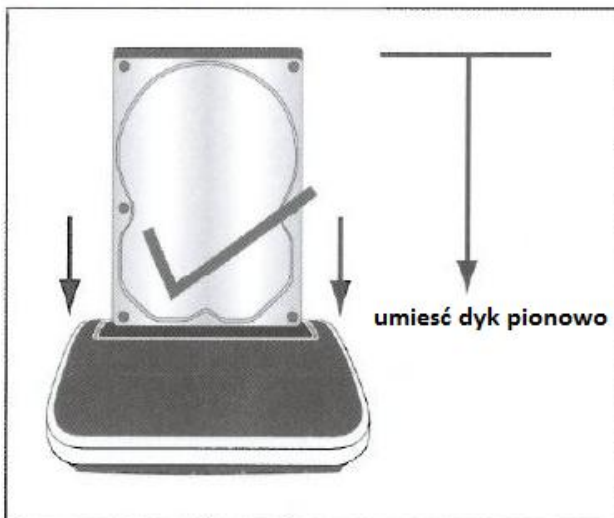

NIEPRAWIŁOWO

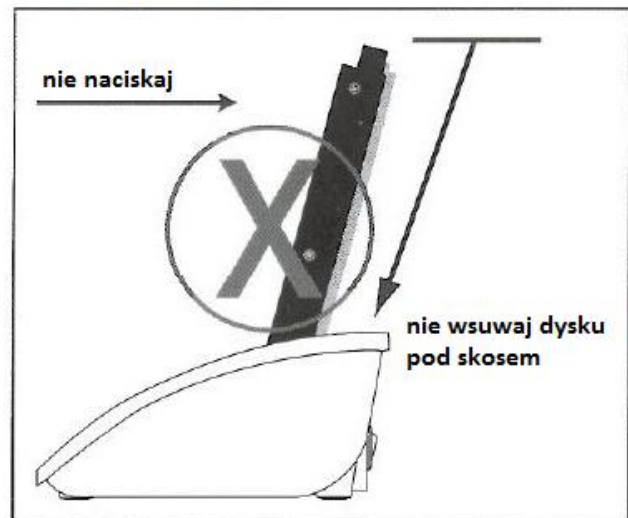

2. Podłącz zasilanie do Y-1060S, następnie podłącz stację do komputera za pomocą przewodu USB. Włącz urządzenie przełącznikiem ON/OFF (1). System rozpozna nowe urządzenie automatycznie (Systemy Windows 98SE oraz ME wymagają instalacji sterowników)



3. Kliknij prawym klawiszem myszki na ikonę Mój Komputer -> Właściwości -> Menadżer Urządzeń-> Stacje dysków. W tym miejscu powinien pojawić się dysk umieszczony w zatoce stacji Y-1060S. Sterowniki urządzenia będą zainstalowane poprawnie jeżeli w -> Kontrolery Uniwersalnej magistrali szeregowej pojawią się: „Generic USB HUB”, „USB Composite Device” oraz „USB Mass Storage Device”
4. System przydzieli nową literę dysku dla urządzenia USB. Pojawi się ona w oknie Mój Komputer.

Hard Disk Drives

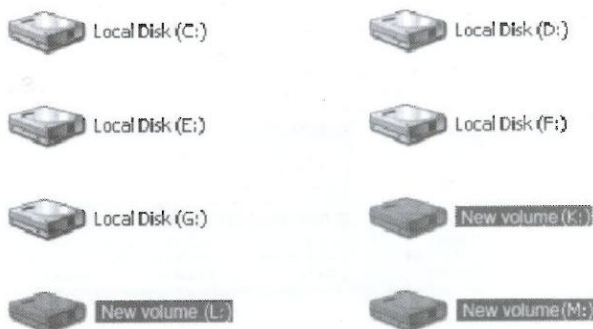

Devices with Removable Storage

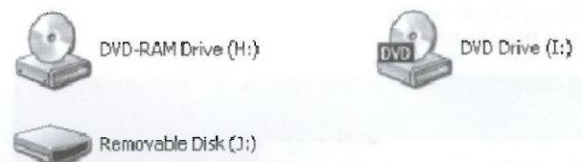

- Przed użyciem nowego dysku konieczne będzie sformatowanie i założenie partycji

Podłącz Y-1060S do portu USB w komputerze. Kliknij prawym przyciskiem myszki na ikonę Mój Komputer -> Zarządzaj -> Magazyn -> Zarządzanie dyskami. Wszystkie podłączone dyski pojawią się w oknie po prawej stronie ekranu. Wybierz swój nowy dysk zewnętrzny kliknij prawym klawiszem myszki i odpowiednio załóż partycję a następnie sformatuj go. Postępuj zgodnie ze wskazówkami pojawiającymi się na ekranie, aby dokończyć proces formatowania.

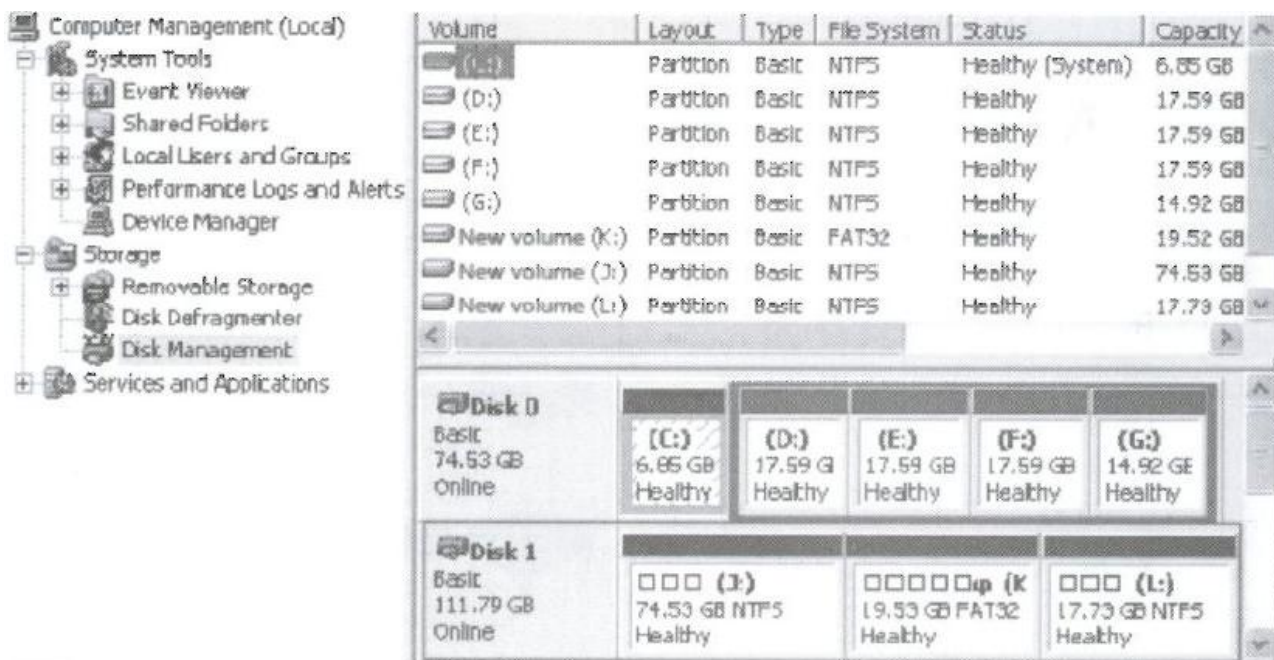

Funkcja Audio

1. Podłącz zasilanie do Y-1060S następnie podłącz stację do portu USB w komputerze. Włącz urządzenie. System rozpozna nowe urządzenie automatycznie.



2. Kliknij prawym klawiszem myszki na ikonę Mój Komputer -> Właściwości -> Menadżer Urządzeń-> w Kontrolery dźwięku wideo i gier powinno pojawić się Urządzenie USB Audio, oznacza to że sterownik zainstalował się prawidłowo.



Za pomocą złącza mini Jack możesz podłączyć dowolne urządzenie, które umożliwia takie podłączenie, np. odtwarzacz MP3, MP4, telefon lub inne przenośne odtwarzacze do stacji Y-1060S



Na tylnym panelu stacji znajdują się dwa porty umożliwiające podłączenie mikrofonu i słuchawek.

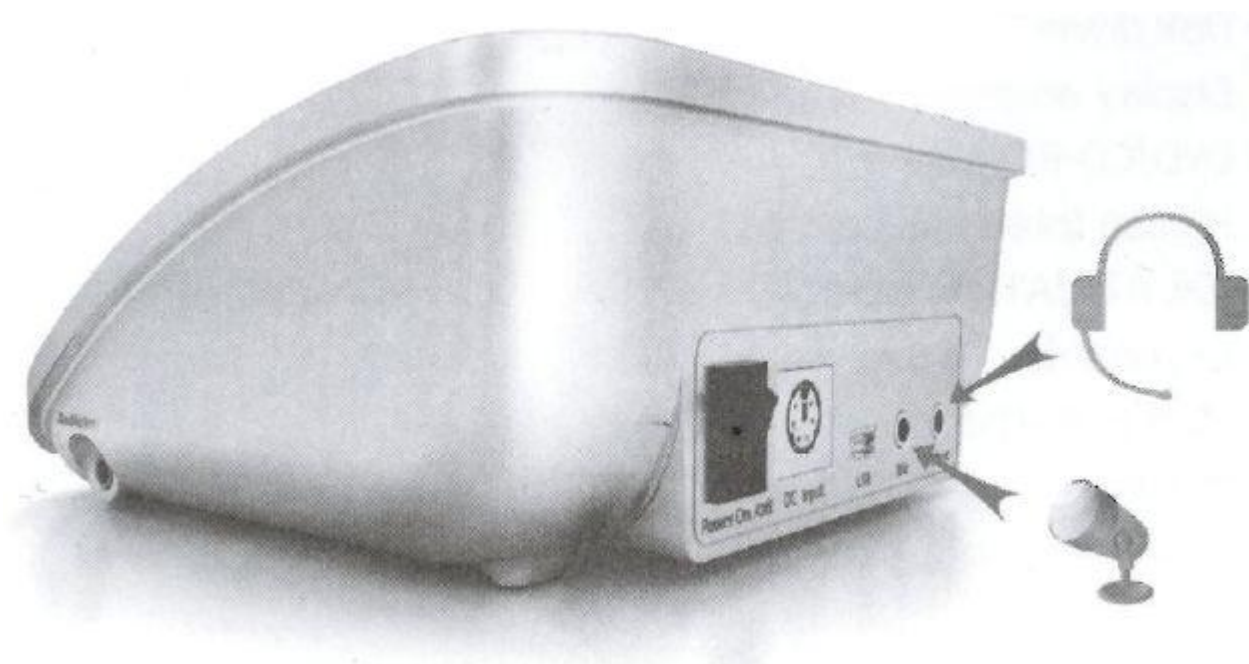

Regulacja głośności:

Za pomocą przycisków „Volume +/-”, możesz ustawić głośność odtwarzania (fabrycznie głośność ustawiona jest na najniższy poziom).

Wyciszenie:

Przycisk „Mute” służy do całkowitego wyciszenia dźwięku z głośników podczas odtwarzania. Równocześnie podczas rozmowy, przycisk mute wycisza mikrofon.

Zawartość opakowania:

stacja dokująca Y-1060S

zasilacz,

przewód USB

Instrukcja obsługi

Gwarancja:

Konsorcjum FEN Sp. z o.o. prowadzi serwis gwarancyjny produktów oferowanych w serwisie dealerskim www.fen.pl.

Procedury dotyczące przyjmowania urządzeń do serwisu są odwrotne do kanału sprzedaży tzn.: w przypadku uszkodzenia urządzenia przez klienta końcowego, musi on dostarczyć produkt do miejsca jego zakupu.

Skrócone zasady reklamacji sprzętu:

Reklamowany sprzęt powinien być dostarczony w stanie kompletnym, w oryginalnym opakowaniu zabezpieczającym lub w opakowaniu zastępczym zapewniającym bezpieczne warunki transportu i przechowywania analogicznie do warunków zapewnianych przez opakowanie fabryczne.

Szczegółowe informacje dotyczące serwisu można znaleźć pod adresem www.fen.pl/serwis

Konsorcjum FEN współpracuje z Europejską Platformą Recyklingu ERP w sprawie zbiórki zużytego sprzętu elektrycznego i elektronicznego. Lista punktów, w których można zostawiać niepotrzebne produkty znajduje się pod adresem www.fen.pl/download/ListaZSEIE.pdf

Informacja o przepisach dotyczących ochrony środowiska

Dyrektywa Europejska 2002/96/EC wymaga, aby sprzęt oznaczony symbolem znajdującym się na produkcie i/lub jego opakowaniu ("przekreślony śmietnik") nie był wyrzucany razem z innymi niesortowanymi odpadami komunalnymi. Symbol ten wskazuje, że produkt nie powinien być usuwany razem ze zwykłymi odpadami z gospodarstw domowych. Na Państwu spoczywa obowiązek wyrzucania tego i innych urządzeń elektrycznych oraz elektronicznych w wyznaczonych punktach odbioru. Pozbywanie się sprzętu we właściwy sposób i jego recykling pomogą zapobiec potencjalnie negatywnym konsekwencjom dla środowiska i zdrowia ludzkiego. W celu uzyskania szczegółowych informacji o usuwaniu starego sprzętu prosimy się zwrócić do lokalnych władz, służb oczyszczania miasta lub sklepu, w którym produkt został nabyty.

Powyższa instrukcja jest własnością Konsorcjum FEN Sp. z o.o.



Dział Wsparcia Technicznego

Konsorcjum FEN Sp. z o.o.

Kontakt: help@fen.pl



Importer i dystrybutor: Konsorcjum FEN Sp. z o.o., ul. Dąbrowskiego 273A, 60-406 Poznań
e-mail: sales@fen.pl; www.fen.pl